



Extendedora sobre ruedas

SUPER 1003(i)



PERFECTA EN TODAS LAS CLASES

La extendidora adecuada para cada tarea

La completa gama de productos de VÖGELE es considerada única en el sector. Tanto si se trata de carreteras paralelas de servicio como de autopistas, de aeropuertos o de pistas de carreras, de construcciones nuevas o rehabilitaciones, de capas gruesas o delgadas, extendidos en frío o en caliente: para cada trabajo de construcción de carreteras, los clientes encuentran la máquina correcta en nuestro programa de extendedoras.



GAMA DE PRODUCTOS DE VÖGELE

MINI CLASS

- > Anchura de extendido hasta 3,5 m
- > Rendimiento de extendido hasta 300 t/h

COMPACT CLASS

- > Anchura de extendido hasta 5 m
- > Rendimiento de extendido hasta 350 t/h

UNIVERSAL CLASS

- > Anchura de extendido hasta 10 m
- > Rendimiento de extendido hasta 700 t/h

HIGHWAY CLASS

- > Anchura de extendido hasta 18 m
- > Rendimiento de extendido hasta 1800 t/h

SPECIAL CLASS

- > SprayJet
- > InLine Pave

POWERFEEDER

- > MT 3000-3(i) Standard
- > MT 3000-3(i) Offset

RESUMEN DE HIGHLIGHTS

Perfectamente equipada

ACCIONAMIENTO

01 Concepto de accionamiento

> Concepto de accionamiento potente y económico con moderno motor diésel.

GESTIÓN DE MATERIAL

02 Recepción de la mezcla

> Alimentación óptima gracias a la gran tolva de material con capacidad para alojar 10 toneladas.

SISTEMA DE MANDO

03 Sistema de mando ErgoBasic

> Manipulación sencilla con el concepto de mando ErgoBasic fácil de entender e innovador.

04 Sistema de nivelación Niveltronic Basic

> Sistema de manejo sencillo para un control de nivelación e inclinación automático.

05 Pivot Steer

> Reducción significativa del radio de giro gracias al freno de dirección "Pivot Steer".

EXTENDIDO

06 Amplia gama de aplicaciones

> Extendedora sobre ruedas con una amplia gama de aplicaciones y anchuras de extendido de hasta 3,9 m.

07 Regla de extendido

> Combinable con la regla extensible AB 340 en los sistemas de compactación V y TV.





01



02



03



04



05



06

LA PEQUEÑA EXTENDEDORA SOBRE RUEDAS COMPACTA Y MANIOBRABLE

La SUPER 1003(i) es, por su concepto global, una extendedora sobre ruedas especialmente rentable y compacta. Siempre que sea necesario construir carreteras, vías o plazas pequeñas, esta extendedora de VÖGELE resulta extraordinariamente indicada.

La SUPER 1003(i) tiene una estructura especialmente compacta y maniobrable. Las obras pueden ser tan angostas como quieran. Pues, gracias a sus dimensiones extremadamente compactas, puede maniobrase perfectamente, incluso en los espacios más reducidos.

Como extendedora de la Classic Line de VÖGELE dispone de un sólido equipamiento de base. El elemento distintivo más evidente de estas máquinas es el concepto de mando ErgoBasic. Éste ha sido desarrollado sobre la base del acreditado sistema de mando ErgoPlus 3 y adaptado especialmente a las necesidades de los usuarios de las máquinas de la Classic Line.

Al mismo tiempo, el diseño de la consola de mando ErgoBasic es tan claro que todas las funciones se pueden comprender rápidamente y manejar con seguridad.

La SUPER 1003(i) dispone de la regla extensible AB 340 en los sistemas de compactación V y TV. Como todas las reglas de VÖGELE, naturalmente también dispone de una calefacción eléctrica y convence con sus buenos valores de precompactación.



01 Sistema de mando ErgoBasic con gran cantidad de funciones de confort y automáticas.

02 Extendedora sobre ruedas con amplia gama de aplicaciones.

03 El diseño de la máquina de poca anchura y la longitud total compacta hacen especialmente sencillo el trabajo y la maniobra en obras con poco espacio.

04 El diseño de la plataforma ofrece una extraordinaria visibilidad.

05 Alimentación óptima gracias a la gran tolva receptora.

06 Con la regla extensible AB 340 se logra una gran precompactación.

DIMENSIONES COMPACTAS

para usos en los espacios más estrechos

Pequeñas dimensiones, alta efectividad: tanto si se trata de obras en espacios muy reducidos fuera de la ciudad como en calles estrechas en el área urbana, las extremadamente maniobrables extendedoras de la Compact Class de VÖGELE se adaptan a casi todas las situaciones y convencer con sus elevados valores de potencia.

El concepto de máquina bien proporcionado sin cantos sobresalientes y la longitud total compacta hacen especialmente sencillo el trabajo y la maniobra en obras angostas.

La anchura de paso, de sólo 1,85 m, permite el acceso incluso a calles estrechas. Plegando hacia arriba las paredes de la tolva también se pliegan los rodillos de empuje del camión.

La combinación de dimensiones compactas con alto rendimiento abre a las extendedoras de la Compact Class de VÖGELE una amplia gama de aplicaciones diferentes. Tanto para combinaciones de vías peatonales y carriles bici como para caminos rurales o carreteras y emplazamientos

pequeños, gracias a su amplia gama de anchuras de 0,75 m a 3,9 m y su elevado rendimiento, la SUPER 1003(i) domina estas tareas sin problemas.

Para el transporte, el techo de plástico reforzado con fibra de vidrio, incluido el tubo de escape, puede plegarse hacia abajo con pocos movimientos.



Plegando hacia arriba las paredes de la tolva también se pliegan los rodillos de empuje del camión.

Radio de giro exterior de 3,80 m

que permite maniobrar de forma cómoda y rápida en obras en espacios reducidos

Anchura de paso de 1,85 m

con las paredes de la tolva plegadas hacia arriba



MÁXIMA POTENCIA, TÉCNICA INTELIGENTE

Eficiente y potente con bajo consumo

Tres componentes principales forman la unidad de accionamiento de la SUPER 1003(i): un radiador de múltiples circuitos de grandes dimensiones, un moderno motor diésel refrigerado por líquido y un engranaje de distribución de las bombas abridado directamente al motor.

La fuerza propulsora del "powerpack" de VÖGELE es el potente motor diésel. Este motor de cuatro cilindros presta 55,4 kW a 2000 rpm. Si bien, para muchas aplicaciones ya es suficiente el modo ECO economizador de carburante. Además, con sólo 1600 rpm, el funcionamiento de la máquina es especialmente silencioso.

Un radiador de múltiples circuitos de grandes dimensiones procura que la unidad de accionamiento pueda trabajar siempre a máximo rendimiento. Junto con la innovadora conducción del aire y el ventilador regulado, las temperaturas

se mantienen siempre en el rango óptimo, lo que colabora determinantemente a la larga vida útil del motor diésel y del aceite hidráulico. Otra ventaja: la máquina se puede utilizar sin problema en todas las regiones climáticas del mundo.

Todos los consumidores hidráulicos son abastecidos con aceite hidráulico directamente a través del engranaje de distribución de las bombas. Las bombas hidráulicas y las válvulas están reunidas en un punto y, por lo tanto, son fácilmente accesibles para realizar los trabajos de mantenimiento.

55,4 kW

es la potencia del motor diésel

Modo ECO con 1600 rpm

reduce los costes operativos

Generador refrigerado por aceite

adapta su potencia a la anchura de extendido



- = Radiador de aceite hidráulico
- = Radiador de carburante
- = Radiador de líquido refrigerante
- = Radiador de aire de alimentación

VÖGELE > GOOD TO KNOW

Tratamiento posterior de los gases de escape en las máquinas "i"

En el motor de la SUPER 1003i, el tratamiento posterior de los gases de escape se realiza a través de un catalizador de oxidación de diésel (DOC) y un filtro de partículas para motores diésel (DPF). Con ello, los motores de las máquinas "i" cumplen los estrictos requisitos de la fase de gas de escape europeo V.

Para mercados con regulaciones menos exigentes, se comercializa una variante sin tratamiento posterior de los gases de escape. Esta cumple los requisitos de la fase de gas de escape europea 3a y de la norma estadounidense Tier EPA 3.

MÓVIL SOBRE RUEDAS

La extendedora sobre ruedas SUPER 1003(i) con gran fuerza de tracción combina perfectamente un alto rendimiento en el extendido con la máxima movilidad en el transporte. De ello se encargan los potentes accionamientos individuales hidráulicos dispuestos directamente en las ruedas motrices. Los cuales procuran la máxima tracción.

Transporte más rápido por su propia cuenta a hasta 20 km/h -para ello está la SUPER 1003(i) perfectamente preparada-. Si se desea, la extendedora puede equiparse con un sistema de iluminación homologado para el tráfico en carretera. Con ello, la máquina cumple el requisito básico para poder circular por carretera.

Tracción óptima

también sobre sustratos difíciles

Freno de dirección "Pivot Steer"

reduce el radio de giro exterior a 3,5 m

Sistema de iluminación

posibilita circular con la extendedora por la vía pública

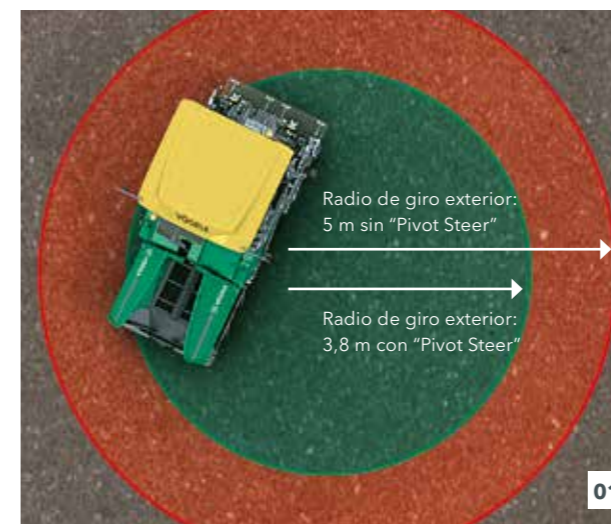

- 01** Con el freno de dirección "Pivot Steer" activado, la rueda interior trasera se frena automáticamente por medios hidráulicos. Con ello se reduce el radio de giro exterior en el posicionamiento y el extendido a solo 3,8 m.
- 02** Las extendedoras sobre ruedas de VÖGELE van equipadas estandarizadamente con un sistema de iluminación homologado para el tráfico en carretera.
- 03** Los botones de mando para el indicador del sentido de la marcha, el sistema intermitente, así como para las luces de cruce y largas están reunidos en la consola de mando del conductor unos al lado de otras de forma clara.

Máxima transmisión de fuerza mediante accionamientos individuales hidráulicos en las dos ruedas traseras y, opcionalmente, también en las dos ruedas delanteras.

Tracción óptima garantizan el regulador electrónico de la fuerza de tracción y el diferencial de bloque electrónico que actúa sobre el accionamiento de las ruedas traseras, también sobre base difícil.



EXCELENTE CALIDAD DE EXTENDIDO

gracias a la perfecta gestión de material

Un flujo de material continuado es muy importante para un extendido sin interrupciones y de alta calidad. Por eso, en la concepción de nuestras extendedoras damos gran importancia a una gestión de material profesional.

Un mando sencillo y una gran claridad para el equipo de extendido se encuentran siempre en el centro de nuestros desarrollos.

A pesar de la esbelta silueta de la extendedora, la tolva receptora tiene capacidad para acoger 10 t. Para el acoplamiento de los camiones sin sacudidas, la extendedora dispone de rodillos de empuje enganchados pendularmente.

Las paredes laterales abatibles individualmente por un sistema hidráulico permiten una alimentación regular de la mezcla, incluso en extendido asimétrico, así como rodear obstáculos laterales. Los rodillos de empuje del camión ajustables, montados en suspensión oscilante, permiten una alimentación cómoda y regular incluso mediante grandes vehículos transportadores de mezcla.

01 El túnel de material de grandes dimensiones así como los potentes accionamientos hidráulicos individuales de las cintas transportadoras y los sinfines de distribución, permiten un rendimiento de extendido extraordinariamente elevado para esta clase de máquinas de hasta 230 toneladas por hora. Las cintas transportadoras y los sinfines de distribución se pueden regular por separado. En modo automático, el caudal de mezcla se supervisa permanentemente y se regula de forma proporcional, asegurando una base regular del extendido.



01

El transporte de material posterior y la distribución homogénea frente a la regla son óptimos, gracias al gran túnel de material, las cintas transportadoras regulables proporcionalmente y el potente sinfín de distribución.

La regulación de la altura del sinfín de distribución y las chapas limitadoras plegables permiten, además, el desplazamiento sin necesidad de realizar costosos y complejos trabajos de modificación.



Gran tolva receptora
con capacidad de 10 toneladas

Paredes de la tolva muy salientes
para una alimentación de material especialmente sencilla

Rodillos de empuje
para camiones montado oscilante

VÖGELE > GOOD TO KNOW

Sinfín de distribución de altura regulable

La altura de los sinfines de distribución se puede ajustar 13 cm con progresión continua, opcionalmente por sistema hidráulico. De este modo se consigue una óptima distribución de la mezcla en toda la anchura de trabajo.



13 cm



EL CONCEPTO DE MANDO ERGOBASIC

Control total para el conductor

El concepto de mando ErgoBasic fue concebido tomando como base el acreditado concepto de mando ErgoPlus de nuestras extendedoras grandes de la Premium Line y adaptado especialmente a las necesidades y los requisitos de los usuarios de la Classic Line de VÖGELE.

El objetivo era desarrollar un sistema de mando cuyo manejo fuera tan rápido, preciso e intuitivo como el sistema ErgoPlus 3 para las máquinas "Guión 3". Con ello, VÖGELE es el único fabricante que ofrece un concepto de mando estandarizado para todas las clases de extendedoras.



LA CONSOLA DE MANDO ERGOBASIC DEL CONDUCTOR

Orientada a la práctica y clara

Todo de un vistazo: Las funciones están dispuestas de forma clara, lógica y responden a las necesidades prácticas, el parentesco con la consola de mando ErgoPlus es evidente; por ejemplo, se han asumido consecuentemente el tipo de conmutación y los símbolos. Debido al reducido alcance de las funciones, una pantalla no es aquí necesaria.

Además, el estado en que se encuentran todos los ajustes se visualiza porcentualmente a través de regletas de diodos LED dispuestas directamente al lado de la función pertinente. Otros diodos LED indican, además, la potencia ajustada de los sinfines de distribución y los grupos de compactación así como el nivel de llenado del depósito de diésel.

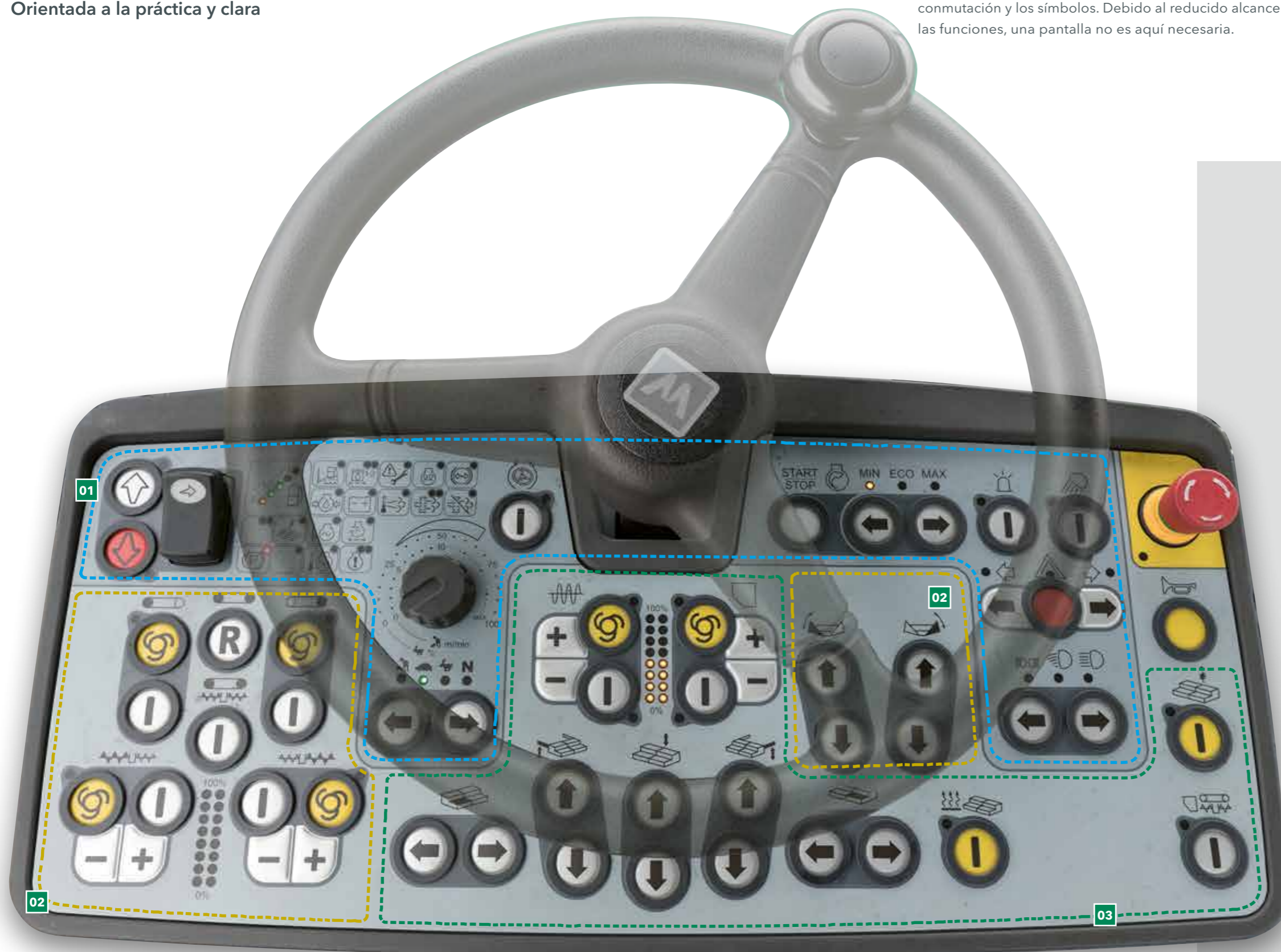

01 Grupo de funciones "Desplazamiento e Indicaciones de estado"

Aquí están resumidas todas las funciones para el desplazamiento de la extendedora. Además, las indicaciones de estado dan una visión global sobre el estado de la máquina.

02 Grupo de funciones "Gestión de material"

En el grupo de funciones "Gestión de materia" se encuentra el mando para las paredes de la tolva así como para la cintas transportadoras y el sinfín de distribución.

03 Grupo de funciones "Regla de extendido"

Este grupo de funciones contiene todas las funciones de la regla, como los ajustes para el támara y la vibración, así como el ajuste de la anchura y la inclinación de la regla.



Mando seguro en trabajos nocturnos

Para que el conductor también pueda manejar la extendedora con seguridad durante los trabajos nocturnos, la consola de mando ErgoBasic dispone de una iluminación de fondo antideslumbrante.

DESPLAZAMIENTO E INDICACIONES DE ESTADO

Grupo de funciones 1

03 Indicadores de las funciones y del estado

Gracias a los indicadores de las funciones y del estado, el operario domina su máquina completamente. Así, puede leer directamente el nivel de llenado del depósito de diésel y reconocer si hay fallos de funcionamiento.

02 Freno de dirección "Pivot Steer"

El freno de dirección "Pivot Steer" puede accionarse muy fácilmente con solo pulsar una tecla en los modos de servicio "Posicionamiento" y "Extendido". Cuando está activado, al realizar un giro, la rueda interior trasera frena automáticamente por medios hidráulicos. De esta forma se reduce el radio de giro a un mínimo.



01 Debido al número limitado de funciones, no se requiere una pantalla.

02 Pivot Steer minimiza el radio de giro exterior a un máx. de 3,8 m.



03 Selección de distintos modos de servicio

Al pulsar la tecla, la extendedora cambia al modo de servicio más próximo en el orden: "Extendido", "Posicionamiento", "Desplazamiento obra", "Neutro". Un diodo luminoso indica cuál es el modo de servicio seleccionado. Al salir del modo de servicio "Extendido", la función de Memory guarda todos los últimos valores ajustados. De esta forma, después de desplazar la extendedora en la obra, los ajustes guardados vuelven a estar disponibles de inmediato.

04 Motor diésel con fases del número de revoluciones

Para el motor diésel existen tres fases de número de revoluciones: MIN, ECO y MAX. La fase deseada se puede ajustar fácilmente usando las teclas de flecha. En el modo ECO se pueden realizar muchas obras. Gracias al régimen reducido del motor, el nivel de ruido se limita considerablemente, y se ahorra combustible.

GESTIÓN DE MATERIAL

Grupo de funciones 2

01 Inversión de la marcha de la cinta transportadora

Para evitar que caiga suciedad de la mezcla en los cambios de la extendidora -así como al final de un tramo de obra- se puede invertir la marcha de la cinta transportadora con sólo pulsar una tecla. La cinta se mueve marcha atrás en un tramo corto y se para automáticamente.

02 Funciones automáticas para el transporte/distribución de la mezcla

Estas funciones garantizan que siempre se transporte automáticamente suficiente mezcla para el extendido y se distribuya delante de la regla. Con un sensor de material se define la altura del aporte de material y el sistema automático procura que el mismo permanezca constante. La función solamente está activa durante el extendido, si se detiene la extendidora, también se detiene el transporte de material.



La marcha de la cinta transportadora puede invertirse con sólo pulsar un botón. El retorno de la mezcla se detiene automáticamente. Y con la misma rapidez se puede poner la cinta transportadora en la función de marcha en vacío.



03 Potencia de los sinfines de distribución

En el modo automático, la potencia máxima de los sinfines de distribución se puede ajustar a la anchura de trabajo para derecha e izquierda a través de las teclas más y menos. El valor ajustado en tanto por ciento se visualiza a través de diodos LED.

FUNCIONES DE LA REGLA

Grupo de funciones 3

01 Potencia de compactación

La potencia de los sistemas de compactación se puede ajustar directamente en el panel de mando. Las escalas de los LED de 0 a 100 % muestran la potencia ajustada del támara y la vibración, de tal forma que la misma se puede reajustar inmediatamente en caso de necesidad.

02 Ajustes de la regla

Desde la consola de mando del conductor se pueden realizar todos los ajustes importantes de la regla. Aquí se puede subir o bajar la regla, retraer o extender cada uno de sus dos lados o ajustar la altura de los cilindros niveladores. De esta forma, el conductor de la extendedora también tiene acceso a la regla en todo momento.



- 01 Potencia de compactación
- 02 Descarga de la regla (opcional)
- 03 Ajustes de la regla



03 Descarga de la regla (opcional)

Aquí se conecta o desconecta la descarga de la regla. La descarga de la regla solo está activa si la regla se encuentra en la posición de flotación.

04 Función de marcha en vacío

La función de marcha en vacío sirve para calentar o limpiar las cintas transportadoras, los sínfines y los támaraes.

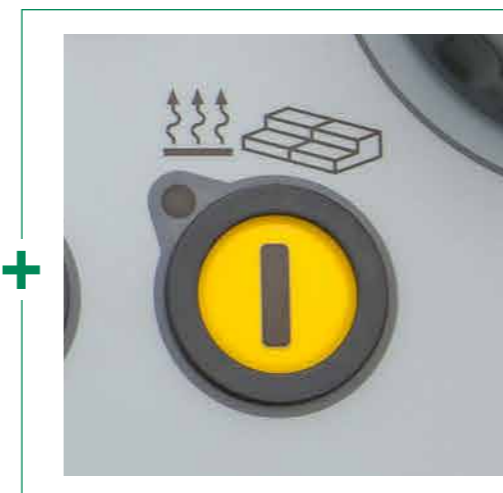

Calentamiento de la regla

Para optimizar la potencia compactadora y crear una estructura superficial perfecta, todos los grupos de compactación se calientan en toda la anchura de la regla. La sencilla pulsación de un botón es suficiente para encender o apagar la calefacción de la regla. Para garantizar el funcionamiento correcto de la calefacción de la regla, después de encenderla se realiza un control de funcionamiento automático.

EL MANDO A DISTANCIA ERGOBASIC DE LA REGLA

El manejo sencillo y seguro de todas las funciones de la regla es un factor decisivo para un extendido de alta calidad. Por ello, para el sistema de mando de la nueva extendidora de la Classic Line se ha concebido especialmente un mando a distancia ErgoBasic de la regla.

Éste tiene un teclado de estructura lógica conforme a los desarrollos de las funciones y un diseño robusto que lo hace resistente a la dureza de la obra.

El mando puede entenderse fácilmente y, con ello, aprenderlo intuitivamente en muy poco tiempo, también porque se han asumido los símbolos del acreditado concepto de mando ErgoPlus.

La consola de mando ErgoBasic de la regla posibilita el ajuste rápido y sencillo de todas las funciones relevantes para el extendido. A esto hay que añadir también un acceso directo a los sistemas de transferencia de material y al sensor por ultrasonido para el sinfín de distribución.



01 Potencia de los sinfines de distribución

En el modo automático, la potencia máxima de los sinfines de distribución se puede ajustar a la anchura de trabajo para derecha e izquierda a través de los botones más y menos. El valor ajustado en tanto por ciento se visualiza a través de diodos LED.



02 Posición de flotación ON/OFF

La regla se puede poner en posición de flotación con solo pulsar un botón.



03 Control de la anchura de la regla

Con solo pulsar un botón se puede reajustar la anchura de la regla en todo momento.



- 01 Ajuste de la cinta transportadora automático/manual
- 02 Posición de flotación on/off
- 03 Ajuste de la anchura de la regla por un lado
- 04 Ajuste del cilindro nivelador

Hay un mando a distancia para cada lado de la regla. La fijación mediante soporte magnético y la conexión a través de un cable helicoidal permiten al operario tener un amplio radio de acción. De esta forma, este siempre puede actuar desde la mejor posición posible, lo que es muy importante especialmente en obras de espacio limitado.

LA CONSOLA DE MANDO NIVELTRONIC BASIC

Adaptado al concepto de mando ErgoBasic, VÖGELE también ha desarrollado un sistema automático de nivelación, el Niveltronic Basic. Este está completamente integrado en el control de la máquina y, con ello, perfectamente adaptado al tipo de máquina respectivo.

Niveltronic Basic seduce por su manipulación especialmente sencilla e intuitiva, por lo que los operarios con menos experiencia también pueden aprender sin esfuerzo a trabajar correctamente con la máquina. De esta forma se crea el fundamento para hacer un extendido con la extendidora de la Classic Line conforme al nivel y la alineación sobre cualquier base de soporte.

Niveltronic Basic se maneja separadamente para cada lado de la regla mediante un mando a distancia compacto y muy robusto. Estos pueden extraerse fácilmente de los soportes magnéticos y ofrecen al operario un gran radio de acción, de tal forma que puede posicionarse siempre de forma óptima en cada situación de extendido.



01



02



03

01 Los indicadores LED, dispuestos en el sensor, las llamadas cruces de nivelación, informan de forma permanente y bien visible para el operario de la regla si los valores nominales y reales coinciden.

02 Para Niveltronic Basic se comercializa una gran cantidad de tipos de sensores que responden a las diversas posibilidades de utilización de la máquina. Estos sensores van desde sensores mecánicos hasta sensores sónicos sin contacto.

03 En la pantalla de la consola de mando de Niveltronic Basic se pueden leer los valores teóricos y reales para el sensor de nivel.

- 01** Indicación de diferencias en la regulación
- 02** Ajuste de la sensibilidad de los sensores
- 03** Selección del modo de reconocimiento del sensor (suelo/cable/inclinación transversal)
- 04** Ajuste rápido
- 05** Calibrado del sensor



VÖGELE > GOOD TO KNOW



Sensores disponibles

Sensor de inclinación transversal

Con el sensor de inclinación transversal es posible definir de forma exacta el perfil transversal y extenderlo con precisión. El rango de medición se encuentra entre +/-10 %.

Sensor de nivel mecánico variable

Para la exploración del suelo, el sensor de nivel mecánico variable se puede equipar con patines en las longitudes de 30 cm, 1 m y 2 m.

Sensor sónico único

El sensor sónico único emite un cono de sonido. De esta forma, copia una referencia en la relación 1:1 sin calcular una media. Puede utilizarse para la exploración del suelo o de cable guía.

Sensor sónico múltiple

El sensor sónico múltiple con sus cuatro sensores tiene múltiples aplicaciones. Con el cálculo de un valor medio puede compensar perfectamente irregularidades cortas en la referencia.



01



02



03



04



05



06

LA PLATAFORMA DE MANDO ERGOBASIC

Más eficiencia, confiabilidad y confort

La plataforma de mando ErgoBasic permite al conductor de la extendedora supervisar fácilmente desde su asiento la alimentación de la extendedora con mezcla.

01 Cómoda plataforma de mando

> Esta cómoda plataforma de mando ofrece una visibilidad perfecta de todos los puntos más importantes de la extendedora, por ejemplo, la tolva de material, el indicador de dirección y la regla. Esto permite, por ejemplo, que el conductor controle todo el proceso de alimentación y el proceso de extendido sin ningún problema.

02 Trabajo cómodo

> Desplazamiento sencillo de la consola de mando por toda la anchura de trabajo para trabajar confortablemente en posición ergonómica en ambos lados de la máquina.

03 Un sitio para cada cosa

> La plataforma de mando está claramente estructurada y ordenada y ofrece al maquinista un puesto de trabajo profesional. La consola de mando del conductor se puede proteger con una cubierta a prueba de roturas y agresiones deliberadas.

04 Techo fijo ofrece protección óptima

> Moderno techo de plástico reforzado con fibra de vidrio protege al conductor. El techo puede plegarse hacia abajo sin problemas, lo que hace que la extendedora esté rápidamente lista para el transporte.

05 Ascenso cómodo y seguro

> La pasarela y el ascenso central confortable de la regla de extendido facilitan un acceso rápido y cómodo a la plataforma de mando.

06 Manejo seguro y sencillo de todas las funciones de la regla

> La consola de mando ErgoBasic de la regla facilita ajustar rápida y sencillamente todas las funciones relevantes para el extendido.

REGLA DE EXTENDIDO AB 340

La regla de extendido AB 340 está disponible para la SUPER 1003(i) en la versión con vibración (V) o con támara y vibración (TV), según se prefiera. Con esta regla, los trabajos de rehabilitación pueden llevarse a cabo de forma muy rápida y sencilla, sin renunciar para ello a la calidad.

Como todas las reglas de VÖGELE, la AB 340 está equipada con una calefacción eléctrica de alto rendimiento. Gracias al moderno sistema de calefacción, la regla alcanza la temperatura de servicio de forma rápida y homogénea, consiguiendo un resultado uniforme del extendido.

El extraordinario aislamiento térmico en la chapa alisadora reduce al mínimo las pérdidas de calor y abrevia los tiempos de calentamiento incluso con el motor de la extendidora en ralentí. En el modo de servicio automático, la activación a intervalos, que suministra energía de forma alterna a cada una de las mitades de la calefacción de la regla, cuida el motor y ahorra carburante.



Calefacción de la regla innovadora

Para optimizar la capacidad de compactación y crear una estructura superficial perfecta, todos los grupos de compactación se calientan en toda la anchura de la regla. Las chapas alisadoras de la regla se calientan con resistencias eléctricas que actúan sobre una gran superficie. Estas están perfectamente aisladas por arriba, para dirigir el 100 % del calor allí donde se necesita: en el lugar de contacto del material.

Los listones del támara se calientan rápida y homogéneamente desde el interior por medio de resistencias eléctricas integradas.

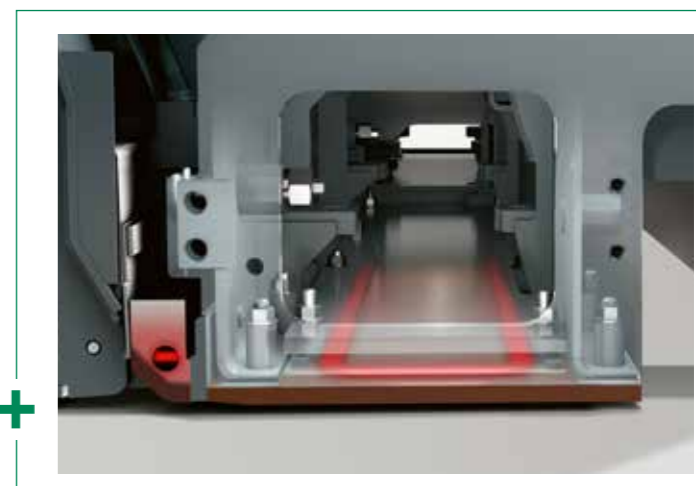



AB 340

Gama de anchuras de extendido

- > De 1,8 m hasta 3,4 m regulable progresivamente
- > Anchura máxima de extendido con extensiones mecánicas:
 - > 3,9 m (2 x 25 cm)
- > Anchura mínima 75 cm, mediante estrechamientos

Variantes de compactación

- > AB 340 V con vibración
- > AB 340 TV con támara y vibración



Anchura máxima de trabajo

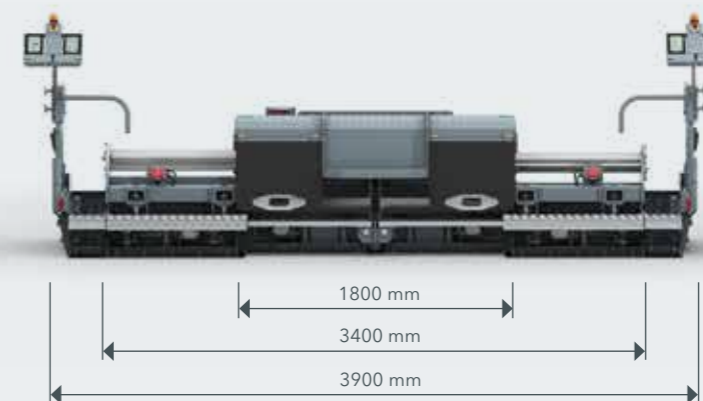

Transporte sencillo con extensiones mecánicas de 25 cm

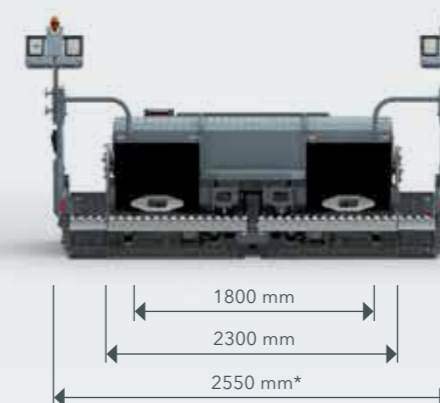

* Incluso con las extensiones mecánicas y las placas laterales montadas, las medidas de transporte no superan los 2,55 m.

VISIÓN DE CONJUNTO DE LOS DATOS TÉCNICOS

Extendedora sobre orugas SUPER 1003(i)



DATOS TÉCNICOS

SUPER 1003(i)

- > Anchura de extendido máx.: 3,9 m
- > Rendimiento de extendido máx.: 230 t/h
- > Espesor de extendido máx.: 15 cm
- > Anchura de transporte: 1,85 m

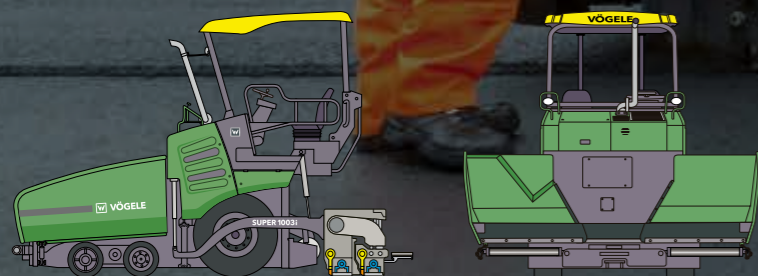

SU SERVICIO DE ATENCIÓN AL CLIENTE DE WIRTGEN GROUP

Servicio en el que puede confiar.

Confíe para todo el ciclo de vida de su máquina en nuestro servicio técnico rápido y confiable. Nuestra amplia oferta de servicio tiene a disposición las soluciones adecuadas para cada uno de sus retos.



Servicio de asistencia técnica

Cumplimos nuestra promesa de servicio con ayuda rápida y sencilla, tanto en la obra como en nuestros talleres profesionales. Nuestro equipo de servicio técnico está competentemente instruido. Gracias a nuestras herramientas especiales, las reparaciones, la conservación y el mantenimiento se realizan rápidamente. Si lo desea, le apoyamos con contratos de asistencia especialmente adaptados a sus necesidades.

> www.wirtgen-group.com/service



Piezas de recambio

Con piezas originales y accesorios de WIRTGEN GROUP, usted asegura permanentemente la gran fiabilidad y disponibilidad de sus máquinas. Nuestros expertos le asesoran con gusto, también sobre soluciones de piezas de desgaste de aplicación optimizada. Nuestras piezas están disponibles en todo el mundo y se pueden pedir fácilmente.

> parts.wirtgen-group.com



Cursos

Las marcas de fábrica de WIRTGEN GROUP son especialistas en su sector y disponen de una experiencia en aplicaciones de décadas. De estos conocimientos y experiencias se aprovechan nuestros clientes. En nuestros cursos de WIRTGEN GROUP le transmitimos gustosamente nuestros conocimientos de forma especialmente adaptada a operarios y personal de servicio técnico.

> www.wirtgen-group.com/training



Soluciones telemáticas

Las máquinas de construcción líderes en tecnología van acompañadas de las avanzadas soluciones telemáticas en WIRTGEN GROUP. Operations Center*, la plataforma de soluciones digitales para la optimización de procesos, máquinas y servicios, simplifica la planificación del mantenimiento de sus máquinas y aumenta la productividad y la rentabilidad.

> www.wirtgen-group.com/telematics

* John Deere Operations Center™ (antes WITOS) actualmente no se encuentra disponible en todos los países. Diríjase a su sede responsable o al distribuidor correspondiente.



JOSEPH VÖGELE AG

Joseph-Vögele-Str. 1
67075 Ludwigshafen
Germany

T: +49 621 8105-0

F: +49 621 8105-461

M: marketing@voegele.info

 www.voegele.info



Para obtener más informaciones, escanear el código.